



**ROKIT G3 POWERED SERIES**  
**NEAR FIELD STUDIO MONITORS**  
**USER GUIDE · GUIDE DE L'UTILISATEUR · GUÍA DEL USUARIO**



# SAFETY INSTRUCTIONS

1. **Read instructions** - All the safety and operating instructions should be read before the product is operated.
2. **Retain instructions** - The safety and operating instructions should be retained for future reference.
3. **Heed Warnings** - All warnings on the product and in the operating instructions should be adhered to.
4. **Follow Instructions** - All operating and use instructions should be followed.
5. **Cleaning** - Unplug this product from the wall outlet before cleaning. Do not use liquid cleaners or aerosol cleaners. Use a damp cloth for cleaning.
6. **Attachments** - Do not use attachments not recommended by the product manufacturer as they may cause hazards.
7. **Water and Moisture** - Do not use this product near water-for example, near a bath tub, wash bowl, kitchen sink, or laundry tub; in a wet basement; or near a swimming pool; and the like.
8. **Accessories** - Do not place this product on an unstable cart, stand, tripod, bracket, or table. The product may fall, causing serious injury to a child or adult and serious damage to the product. Use only with a cart, stand, tripod, bracket, or table recommended by the manufacturer, or sold with the product. Any mounting of the product should follow the manufacturer's instructions, and should use a mounting accessory recommended by the manufacturer.



9. **Cart** - A product and cart combination should be moved with care. Quick stops, excessive force, and uneven surfaces may cause the product and cart combination to overturn.

10. **Ventilation** - Slots and openings in the cabinet are provided for ventilation to ensure reliable operation of the product and to protect it from overheating. These openings must not be blocked or covered. The openings should never be blocked by placing the product on a bed, sofa, rug, or other similar surface. This product should not be placed in a built-in installation such as a bookcase or rack unless proper ventilation is provided or the manufacturer's instructions have been adhered to.

11. **Power Sources** - This product should be operated only from the type of power source indicated on the marking label and connected to a MAINS socket outlet with a protective earthing connection. If you are not sure of the type of power supply to your home, consult your product dealer or local power company.

12. **Power-Cord Protection** - Power-supply cords should be routed so that they are not likely to be walked on or pinched by items placed upon or against them, paying particular attention to cords at plugs, convenience receptacles, and the point where they exit from the product.

13. **Mains Plug** - Where the mains plug or an appliance coupler is used as the disconnect device, the disconnect device shall remain readily operable.

14. **Lightning** - For added protection for this product during a lightning storm, or when it is left unattended and unused for long periods of time, unplug it from the wall outlet and disconnect the antenna or cable system. This will prevent damage to the product due to lightning and power-line surges.

15. **Overloading** - Do not overload wall outlets, extension cords, or integral convenience receptacles as this can result in a risk of fire or electric shock.

16. **Flame Sources** - No naked flame sources, such as lighted candles, should be placed on the product.

17. **Object and Liquid Entry** - Never push objects of any kind into this product through openings as they may touch dangerous voltage points or short-out parts that could result in a fire or electric shock. Never spill liquid of any kind on the product.

18. **Loudspeakers** - Excessive sound pressure from loudspeakers can cause hearing loss.

19. **Damage Requiring Service** - Unplug this product from the wall outlet and refer servicing to qualified service personnel under the following conditions:

- a. When the power-supply cord or plug is damaged.
- b. If liquid has been spilled, or objects have fallen into the product.
- c. If the product has been exposed to rain or water.
- d. If the product does not operate normally by following the operating instructions. Adjust only those controls that are covered by the operating instructions as an improper adjustment of other controls may result in damage and will often require extensive work by a qualified technician to restore the product to its normal operation.
- e. If the product has been dropped or damaged in any way.

f. When the product exhibits a distinct change in performance-this indicates a need for service.

20. **Replacement Parts** - When replacement parts are required, be sure the service technician has used replacement parts specified by the manufacturer or have the same characteristics as the original part. Unauthorized substitutions may result in fire, electric shock, or other hazards.

21. **Safety Check** - Upon completion of any service or repairs to this product, ask the service technician to perform safety checks to determine that the product is in proper operating condition.



## WARNING

The lightning flash with arrowhead symbol, within an equilateral triangle, is intended to alert the user to the presence of uninsulated "dangerous voltage" within the product's enclosure that may be of sufficient magnitude to constitute a risk of electric shock to persons.

The exclamation point within an equilateral triangle is intended to alert the user to the presence of important operating and maintenance (servicing) instructions in the literature accompanying the appliance.



THE EQUIPMENT MUST BE CONNECTED TO AN EARTHED MAINS SOCKET-OUTLET.

## CAUTION REGARDING PLACEMENT

To maintain proper ventilation, be sure to leave a space around the unit (from the largest outer dimensions including projections) than is equal to, or greater than shown below.

Top,Bottom, Front, Rear, Left, Right Sides: 10 cm

## CAUTION

Changes or modifications to this equipment not expressly approved by KRK SYSTEMS for compliance could void the user's authority to operate this equipment.

## CAUTION

To prevent electric shock, match wide blade of plug to wide slot, fully insert.

## CAUTION

Marking and rating plate can be found at the rear panel of the apparatus.

## WARNING

To reduce the risk of fire or electric shock, do not expose this apparatus to rain or moisture.

The apparatus shall not be exposed to dripping or splashing and that no objects filled with liquids, such as vases, shall be placed on apparatus.

Mains plug is used as disconnect device and it should remain readily operable during intended use. In order to disconnect the apparatus from the mains completely, the mains plug should be disconnected from the mains socket outlet completely.

Battery shall not be exposed to excessive heat such as sunshine, fire or the like.

## CAUTION

An appliance with a protective earth terminal should be connected to a mains outlet with a protective earth connection.

**IF IN DOUBT CONSULT A COMPETENT ELECTRICIAN.**

## NOTES ON ENVIRONMENTAL PROTECTION

At the end of its useful life, this product must not be disposed of with regular household waste but must be returned to a collection point for the recycling of electrical and electronic equipment. The symbol on the product, user's manual and packaging point this out.

The materials can be reused in accordance with their markings. Through reuse, recycling of raw materials, or other forms of recycling of old products, you are making an important contribution to the protection of our environment.

Your local administrative office can advise you of the responsible waste disposal point.



## QUICK SETUP

### STEP 1

Set the POWER switch to 'OFF'. Connect the AC power cord (provided) to the AC inlet socket on the studio monitor and power outlet.



**Warning: Incorrect AC voltage may damage the studio monitor. Make sure the AC power outlet matches the studio monitor (should state 100V~, 110-120V~ or 220-240V~.**

### STEP 2

Determine the audio input signal that will be used with the studio monitors and connect the audio cable (not included) to the appropriate input. Typical connections direct to a computer or DJ gear will use the unbalanced RCA input. Connection to an audio interface or mixer will use either a balanced 1/4" TRS or XLR input.

Set the volume on the input device (mixer, audio interface or computer) to minimum level.

The HF and LF LEVEL ADJUST are set at "0dB" (factory setting). The VOLUME is set at "+6dB" (factory setting).

### STEP 3

Set the POWER switch to 'ON' position. Play an audio track and slowly bring up the volume on the input device (mixer, audio interface or computer) to an acceptable listening level.

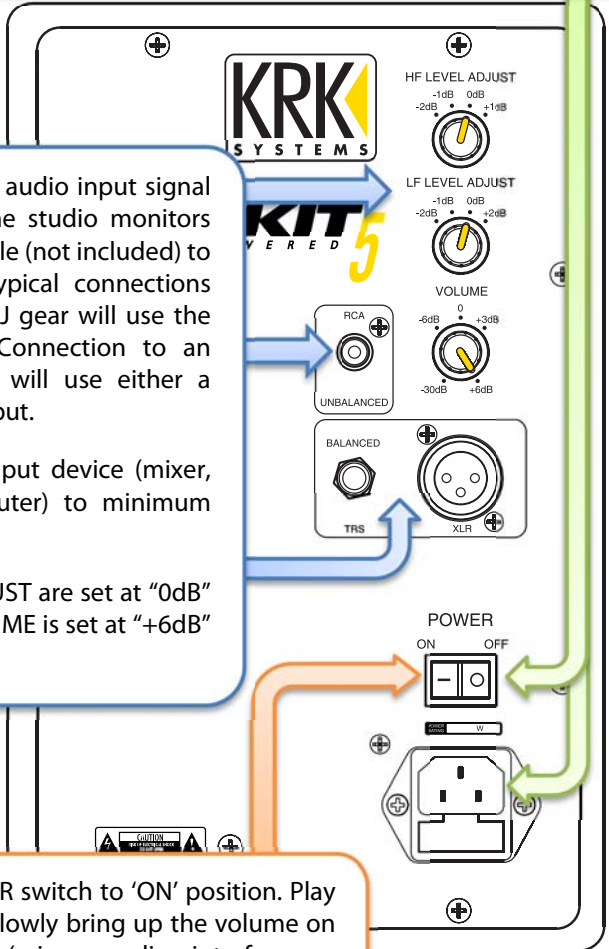

## **INTRODUCTION**

Welcome to the new KRK Systems Generation 3 ROKIT studio monitor, the world's most respected manufacturer of studio reference monitors. In our state of the art design facility, we create products that deliver a natural and balanced spectral response with low distortion and superior imaging. With KRK Systems studio monitors, recording engineers and artists hear every nuance of the audio being reproduced.

## **SYSTEM CONTROLS**

**VOLUME** - Volume knob sets the input system gain. The usual scenario is to set the knob at the maximum setting (+6dB as shipped from the factory) and adjust the input level from your audio source. Use the volume knob to match the left and right studio monitors.



**HF ADJUSTMENT** - The High Frequency adjustment may be used to tailor a listening style preference. The factory setting is flat (knob is in the 0dB position).

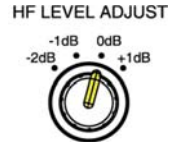

**LF ADJUSTMENT** - The Low Frequency adjustment may be used to adjust for the room acoustics and personal preference. Room acoustics may dictate which type of adjustment you need to make to retain the proper frequency response from the studio monitor. For example, placement near a wall or corner will boost the low frequencies.

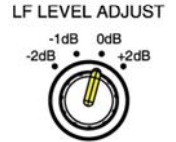

Large Room	+2dB	Open Space
Normal	0dB (flat)	Full-Room
Against the Wall	-1dB	Half-Room
Corner of a Room	-2dB	Quarter-Room

Note that results may vary. The factory setting is flat (knob is in the 0dB position).

**BALANCED INPUT** - The XLR & TRS input jack is connected to your audio equipment outputs, such as a mixing console or audio interface. Only connect one input source at a time.

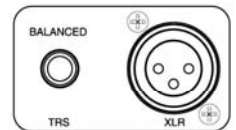

**UNBALANCED INPUT** - The RCA input jack is connected to your audio equipment outputs, such as an audio interface, computer, DJ gear and mobile device. Only connect one input source at a time.

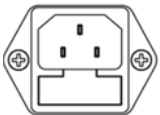

**AC INPUT INLET SOCKET & FUSE HOLDER** - A standard IEC-type AC Inlet Socket is used to provide power to the studio monitor. Below the socket is a fuse holder that contains two fuses (one spare).

**NOTE** - The studio monitors will take break-in time to achieve optimum sonic performance. Under moderate use, play a favorite album between 15 to 25 hours.

## SYSTEM SETUP

Overall system setup is crucial to avoid unnecessary room acoustic interaction. A room's natural acoustics may alter the sound level at various frequencies due to abnormal dampening or reflections. Follow the checklist below for more details.

- ✓ The system setup (studio monitors and work table) should be placed within the front 1/3 of the room. Doing so will reduce reflection buildup of peak frequencies.
- ✓ The left and right sides of the system setup should be centered an equal distance from the left and right walls. This will produce even mid and low frequency response and preserve stereo imaging.
- ✓ Avoid a listening position (your ears) that is closer than 1 meter (3 feet) from any wall. Also avoid large objects (such as lamps or decorations) near the studio monitor and listening position.
- ✓ Diffusers and absorption material in the corners and back of a room will help remove room interaction by preventing reflections.
- ✓ Carpeting will help prevent reflections from hard floor surfaces.
- ✓ Studio monitor isolators (foam or rubber pads) will help remove low frequency coupling between the stands and desk.
- ✓ A low noise floor (no outside interference from refrigerators or fans) is important to prevent the masking of low frequency detail. Rattles due to studio monitor playback should be removed as well.

Within the system setup, the studio monitors and listening placement should be positioned in a near field configuration as follows:

The left and right studio monitors should be approximately 1 to 1.5 meters (3 to 5 feet) apart and directed at a 60 degree angle towards the listening location. Measure the distance between the left and right studio monitors and note the listening position is equal distance to both sides. This will form an equilateral triangle. It is important that both left and right studio monitors are level matched.



The ROKIT is a two-way studio monitor with a tweeter (producing high frequencies) and a woofer (producing mid and low frequencies) in one enclosure. In between the tweeter and woofer is the acoustic axis point where the full frequency range comes together. The ideal location for the acoustic axis point is located at ear level in the listening position. It is acceptable to angle the studio monitors so the acoustic axis is in the correct direction.

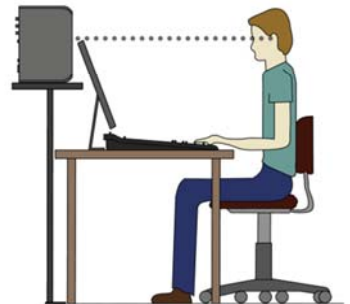

**Basic Trouble Shooting** – If you have a problem and are using a pair of ROKITs, check whether both ROKITs have the problem. If both ROKITs have the problem it is likely not the speakers. Focus on your setup.



Verify there is power to the ROKIT. The power switch needs to be in the 'on' position. The power cord should be firmly placed into the IEC socket on the rear of the ROKIT and into the AC outlet. The KRK logo on the front of the ROKIT will illuminate when the power switch is 'on'. The ROKIT can be in an auto-mute condition. The auto-mute engages after 30 minutes of no activity. To take the ROKIT out of the mute condition, simply play audio to the input of the ROKIT. If the KRK logo does not illuminate, see box on the right. Or proceed with the box below.



A ROKIT pair contains a left and right side. Confirm which ROKIT produces no sound. Verify that both left and right ROKIT's have identical knob settings. Then simply move the audio signal cable from the working ROKIT to the non-working ROKIT. If the non-working ROKIT now produces sound, the previously used cable is the problem and needs to be replaced. If there is still no sound, proceed with the next step.



**Check the audio source.** The audio source can range from a laptop computer to a mixer or audio interface. On all audio source devices, verify if there is a mute feature and confirm it is not active. Also check if there is a balance control and that it is set to middle. Play a continuous audio signal, such as a loop or song, and slowly increase the volume on the audio source. If the ROKIT still has no sound or bad sound, follow the checklist:



Check that the audio source is indeed playing an audio signal to both left and right channels and the sound is not bad. For example, verify audio is heard on the built-in speakers of a laptop. Or connect headphones to the headphone jack of the mixer or audio interface. If there is still no sound, than the audio source is the problem. Consult the audio source's literature for more information.



Check that the cable used between the audio source and ROKIT is being used in the correct application and that it is fully inserted into the socket. For additional information on signal cables and connections, visit [www.krksys.com](http://www.krksys.com). Inspect the cable for any frays or visible damage. Often a bend near the plug end will cause damage to the cable and has to be replaced. The ROKIT's XLR and TRS will accept a balanced signal. If you are connected with an unbalanced signal to the ROKIT through the XLR and TRS, be sure that PIN2 is the signal and PIN1 & 3 are tied together at the source end.



Check another input on the ROKIT. This will require a different cable. For example, if you have a mixer connected to a ROKIT with a XLR or 1/4" TRS cable, try another route and connect the mixer to the ROKIT with an RCA cable. If there is still no sound, please contact customer service.

Verify the ROKIT is the correct model for the AC power outlet. The ROKIT is available in different models for regions that have 100VAC, 110-120VAC, and 220-240VAC power outlets. A mismatch can cause damage to the ROKIT and should be replaced with the correct model.

A ROKIT pair contains a left and right side. Confirm which ROKIT has no power. Move the power cable from the working ROKIT to the ROKIT with no power. If the no power ROKIT is now 'on', the previously used power cable is the problem and needs to be replaced. If there is still no power, follow the checklist.

Check to see if the AC outlet is operating. Remove the power cord and replace with a known functional electronic device such as a lamp or charger for a mobile device.

Check that the fuse has not blown. Remove all power cords and signal cables from the ROKIT. With a flat-head screwdriver, remove the fuse cover and inspect the fuse (the filament wire should not be broken). If the fuse is blown, replace it with the spare fuse located in the fuse holder. If the fuse blows again, contact customer service.

Check that the rear panel of the ROKIT is not hot. Usage in direct sunlight, a hot room with poor airflow or excessive use at maximum levels may cause the unit to overheat and go into thermal protection. Turn off the power and allow the ROKIT to cool down. If this is not the problem, contact customer service.

...there is sound and it is bad (excessive hum and terrible hiss).

A ROKIT pair contains a left and right side. Confirm which ROKIT has the bad sound. Verify that both left and right ROKIT's have identical knob settings. Then simply move the audio signal cable from the working ROKIT to the bad sound ROKIT. If the bad sound ROKIT produces good sound, the previously used cable is the problem and needs to be replaced. If there is still bad sound, proceed with the next step.

Disconnect the audio signal cable from the rear panel of the ROKIT. With the ROKIT powered on, listen for the bad sound (i.e. a slight hiss or hum). If the bad sound is no longer there, the problem is not the ROKIT and the audio source should be checked. Signal cables should not be mixed with power cables. If the ROKIT still has bad sound, follow the checklist below and review the **"Check the audio source"** box.:

Check that the AC outlet is not connected to any electronics that can induce noise into the power line (such as light dimmers, neon signs, motors or climate control devices such as heaters, air conditioners or humidifiers). These devices should not be using the same AC circuit as the audio equipment. If the problem persists, look into adding AC conditioning equipment to clean the noise from the AC outlet or contact customer service.

Check that all audio equipment is connected to the same ground point. This means both studio monitors and audio source (laptop, mixer, audio interface) are connected to the same AC outlet ground point.

# **WARRANTY**

Thank you for choosing one of KRK Systems (a Gibson family of brands) product.

Your satisfaction is extremely important to us. We proudly stand behind the quality of our work and appreciate that you put your trust in us. Registering your merchandise will help us guarantee that you are kept up to date on our latest advances.

FOR MERCHANDISE PURCHASED FROM AN AUTHORIZED GIBSON PRO AUDIO DISTRIBUTOR OUTSIDE OF THE US, PLEASE CONTACT THE DISTRIBUTOR FROM WHOM YOU PURCHASED YOUR MERCHANDISE FOR TO REGISTER YOUR WARRANTY AND FOR HANDLING AND RESOLUTION OF ALL WARRANTY-RELATED ISSUES.

Gibson Pro Audio Warranty - If at any time your Gibson Pro Audio product malfunctions as a result of faulty materials or workmanship, Gibson Pro Audio or one of Gibson Pro Audio's Authorized Service Centers in the US will repair the defect(s) or replace the merchandise, as it deems appropriate at its sole discretion.

Warranty Period (from date of Purchase as listed on the Bill of Sale):

Three (3) years from all studio monitors. One (1) year all headphones, computer audio devices, including room correction devices.

Gibson will warrant all replacement parts and repairs for ninety (90) days from the date of original shipment. In the unlikely event that your merchandise is destroyed, lost or damaged beyond repair while in the possession of Gibson or one of Gibson Pro Audio's Authorized Service Centers for repair, Gibson will replace that merchandise with one of the same or most similar style of a value not in excess of the original purchase price of your merchandise. Any insurance covering the merchandise, including but not limited to collector's value insurance, must be carried by owner at owner's expense. For the fastest and safest merchandise return, please use the original shipping carton and packaging materials. Gibson cannot be responsible for any damages incurred during the shipping process due to poor or inadequate packing.

THIS WARRANTY IS EXTENDED TO THE ORIGINAL RETAIL PURCHASER ONLY AND MAY NOT BE TRANSFERRED OR ASSIGNED TO SUBSEQUENT OWNERS. IN ORDER TO VALIDATE YOUR WARRANTY, AND AS A CONDITION PRECEDENT TO WARRANTY COVERAGE HEREUNDER, YOU MUST REGISTER YOUR WARRANTY WITHIN FIFTEEN (15) DAYS FOLLOWING THE ORIGINAL DATE OF PURCHASE. YOUR PROOF OF PURCHASE OR SALES RECEIPT MUST ACCOMPANY ALL REQUESTS FOR WARRANTY COVERAGE.

This warranty is subject to the following limitations: THIS WARRANTY DOES NOT COVER: 1. Any merchandise that has been altered or modified in any way or upon which the serial number has been tampered with or altered. 2. Any merchandise whose warranty card has been altered or upon which false information has been given. 3. Any merchandise that has been damaged due to misuse, negligence, or improper operation. 4. Any merchandise that has been damaged by accident, flood, fire, lightning, or other acts of God. 5. Shipping damage of any kind. 6. Any merchandise that has been subjected to extremes of humidity or temperature. 7. Any merchandise that has been purchased from an unauthorized dealer, or upon which unauthorized repair or service has been performed.

GIBSON MAKES NO OTHER EXPRESS WARRANTY OF ANY KIND WHATSOEVER. ALL IMPLIED WARRANTIES, INCLUDING WARRANTIES OF MERCHANTABILITY AND FITNESS FOR A PARTICULAR PURPOSE, EXCEEDING THE SPECIFIC PROVISIONS OF THIS WARRANTY ARE HEREBY DISCLAIMED AND EXCLUDED FROM THIS WARRANTY. SOME STATES AND/OR COUNTRIES DO NOT ALLOW THE EXCLUSION OR LIMITATION OF IMPLIED WARRANTIES SO THAT THE ABOVE MAY NOT APPLY TO YOU.

GIBSON SHALL NOT BE LIABLE FOR ANY SPECIAL, INDIRECT CONSEQUENTIAL, INCIDENTAL OR OTHER SIMILAR DAMAGES SUFFERED BY THE PURCHASER OR ANY THIRD PARTY, INCLUDING WITHOUT LIMITATION, DAMAGES FOR LOSS OF PROFITS OR BUSINESS OR DAMAGES RESULTING FROM USE OR PERFORMANCE OF THE MERCHANDISE, WHETHER IN CONTRACT OR IN TORT, EVEN IF GIBSON OR ITS AUTHORIZED REPRESENTATIVE HAS BEEN ADVISED OF THE POSSIBILITY OF SUCH DAMAGES, AND GIBSON SHALL NOT BE LIABLE FOR ANY EXPENSES, CLAIMS, OR SUITS ARISING OUT OF OR RELATING TO ANY OF THE FOREGOING.

FOR MERCHANDISE PURCHASED FROM AN AUTHORIZED GIBSON PRO AUDIO DISTRIBUTOR OUTSIDE OF THE US, PLEASE CONTACT THE DISTRIBUTOR FROM WHOM YOU PURCHASED YOUR MERCHANDISE FOR THE HANDLING AND RESOLUTION OF ALL WARRANTY ISSUES. FOR THESE PURCHASES, THE ABOVE-DESCRIBED WARRANTY IS NOT APPLICABLE.

Warranty Service outside the United States: To initiate a warranty repair, please contact the Authorized Gibson Pro Audio distributor from whom you purchased your merchandise, and follow the distributor's return/warranty policy.

Warranty Service for Merchandise Purchased from an Authorized Gibson Pro Audio Dealer in the U.S: In the event of malfunction of your Gibson Pro Audio merchandise, the Dealer or Owner must call Customer Service @ 1-800-4GIBSON (1-800-444-2766) and obtain a Return Authorization number from the customer service agent. No merchandise may be returned to Gibson without such prior Return Authorization, and the Return Authorization number must be written on the outside of the shipping package. The Customer Service agent will provide the address and additional shipping instructions. Owner must ship the merchandise, freight, and insurance pre-paid to the address provided by the customer service representative. Only Authorized Gibson Pro Audio Service Centers may perform warranty service and any service performed by unauthorized persons will void this warranty. Gibson disclaims liability for defects or damage caused by services performed by unauthorized persons or non-warranty service not performed by Gibson or an Authorized Gibson Pro Audio Service Center.

When contacting Gibson, you must include a complete written description of the malfunction of the merchandise. Following its inspection of merchandise upon its arrival, Gibson or the Authorized Gibson Pro Audio Service Center will advise you or your dealer of the approximate date of completion. The repaired merchandise or part will be returned to you or your dealer, freight collect insured. No representative or other person is authorized to assume for Gibson any liability except as stated in this warranty. This warranty gives you specific rights which vary from state to state or from country to country.

For further information, write: Customer Service Dept., Gibson Customer Service 309 Plus Park Blvd. Nashville, TN 37217  
Or call: 1-800-4GIBSON (1-800-444-2766), e-mail: service@gibson.com



# CONSIGNES DE SECURITE

- 1. Lire les instructions** - Veuillez lire l'ensemble des instructions concernant la sécurité et l'utilisation avant d'utiliser cet appareil.
- 2. Conserver ce manuel** - Les consignes de sécurité et d'utilisation doivent être conservées pour toute référence future.
- 3. Respectez les avertissements** - Respectez tous les avertissements et les instructions d'utilisation de l'appareil.
- 4. Suivez les instructions** - Toutes les instructions de fonctionnement et d'utilisation doivent être suivies.
- 5. Nettoyage** - Débranchez toujours l'appareil de la prise secteur avant de le nettoyer. N'utilisez pas de détergents liquides ou en spray. Utilisez un chiffon humide pour le nettoyage.
- 6. Accessoires** - N'utilisez pas d'accessoires non recommandés par le fabricant de l'appareil, car ils peuvent causer des dangers.
- 7. Eau et humidité** - N'utilisez pas cet appareil à proximité de l'eau (près d'une baignoire, d'un lavabo, d'un évier, d'une piscine, d'une machine à laver, dans un sous-sol humide, etc).
- 8. Accessoires** - Evitez de placer l'appareil sur un chariot, support, trépied, étagère ou table instable. L'appareil pourrait tomber et causer de graves blessures à des enfants ou adultes tout en endommageant l'appareil même. Utilisez uniquement des chariots, supports, trépieds, étagères ou tables recommandés par le fabricant ou en vente avec l'appareil. L'installation de l'appareil doit être réalisée selon les instructions du fabricant et les accessoires utilisés doivent être ceux recommandés par ce dernier.



**9. Chariot** - Déplacez le chariot et l'appareil avec beaucoup de précaution. Un arrêt brusque, des mouvements violents ou des surfaces accidentées peuvent faire renverser le produit et le chariot.

**10. Ventilation** - Les fentes et orifices dans le boîtier sont prévues pour la ventilation afin d'assurer un fonctionnement fiable de l'appareil et de le protéger contre toute surchauffe. Ces ouvertures ne doivent jamais être obstruées ou couvertes. Les ouvertures ne doivent en aucun cas être obstruées en plaçant par exemple l'appareil sur un lit, canapé, tapis ou une surface similaire. Cet appareil ne doit pas être placé dans des endroits confinés tels que des bibliothèques ou étagères à moins d'assurer une ventilation adéquate ou avoir suivi les instructions du fabricant.

- 11. Sources d'alimentation** - Cet appareil ne doit être utilisé qu'avec le type de source d'alimentation indiquée sur sa plaque signalétique et branché à une prise secteur mise à la terre. Consultez votre revendeur ou votre compagnie d'électricité si vous ignorez les caractéristiques de votre installation électrique.
- 12. Protection des câbles électriques** - Les câbles électriques doivent être disposés de manière à ce qu'ils ne soient pas piétinés ou écrasés par les objets placés dessus ou contre eux, tout en faisant particulièrement attention aux fiches, prises et points de sortie de l'appareil.
- 13. Fiche secteur** - Lorsque la fiche d'alimentation ou la prise multiple est utilisée comme dispositif de débranchement de l'appareil, elle doit rester facilement accessible.
- 14. Foudre** - Par mesure de protection supplémentaire, lors d'orages ou de longues périodes d'inutilisation, débranchez l'appareil de la prise secteur ainsi que l'antenne ou le système de câblodistribution. Cette mesure permet de protéger l'appareil de la foudre et des surtensions des lignes électriques.
- 15. Surcharge** - Evitez de surcharger les prises secteur, les rallonges électriques et les prises auxiliaires intégrées à l'appareil car cela peut provoquer un incendie ou un choc électrique.
- 16. Sources de flamme** - Aucune source de flamme nue, telle que des bougies allumées, ne doit être placée au dessus de l'appareil.
- 17. Pénétration de liquide ou d'objets** - N'insérez pas d'objets dans les ouvertures de l'appareil ; ils pourraient entrer en contact avec des points de tension ou court-circuiter des composants pouvant causer des incendies ou des chocs électriques. Ne renversez aucun liquide sur l'appareil.
- 18. Haut-parleurs** - une pression sonore excessive des haut-parleurs peuvent entraîner une perte auditive.
- 19. Dommage nécessitant une intervention** - Débranchez l'appareil de la prise secteur et le confier à un technicien qualifié dans les conditions suivants:
  - a.** Lorsque le cordon d'alimentation ou sa fiche est endommagée.
  - b.** Lorsqu'un liquide a été renversé sur l'appareil ou des objets se sont introduits à l'intérieur.
  - c.** Lorsque l'appareil a été exposé à la pluie ou à l'eau.
  - d.** Si l'appareil ne fonctionne pas normalement même en respectant les instructions du guide d'utilisation. L'utilisateur doit se limiter aux réglages indiqués dans le guide d'utilisation ; tout autre réglage inapproprié risque de provoquer des dommages qui nécessiteront de longues interventions de technicien qualifié pour rétablir le fonctionnement normal de l'appareil.

- e.** Si l'appareil est tombé ou a été endommagé d'une manière ou d'une autre.
  - f.** Dès que l'appareil montre des signes de dégradation de performance ; cela indique une nécessité de réparation.
- 20. Pièces de rechange** - S'il est nécessaire de changer des pièces, assurez-vous que le technicien utilise des pièces recommandées par le fabricant ou présentant les mêmes caractéristiques que les pièces d'origine. L'usage de pièces non agréées pourrait causer un incendie, un choc électrique ou d'autres dangers.
- 21. Contrôle de sécurité** - Suite à tout opération d'entretien et de réparation, demandez au technicien de procéder à un contrôle de sécurité afin de s'assurer que l'appareil est en bon état de fonctionnement.



## AVERTISSEMENT

Le symbole de l'éclair à l'intérieur d'un triangle équilatéral, est destiné à alerter l'utilisateur de la présence de pièces sous tension non isolées dans le boîtier de l'appareil, d'une magnitude pouvant constituer un risque d'électrocution.

Le symbole du point d'exclamation, dans un triangle équilatéral, sert à avertir l'utilisateur que d'importants conseils d'utilisation et de maintenance (entretien) sont fournis dans ce manuel de l'utilisateur.



L'APPAREIL DOIT ETRE BRANCHE SUR UNE PRISE MISE A LA TERRE.

## MISE EN GARDE CONCERNANT L'EMPLACEMENT

Pour maintenir une bonne ventilation, veillez à laisser un espace autour de l'appareil (à partir de plus grandes dimensions protubérantes y compris les projections) supérieure ou égale à celle indiquée ci-dessous. Face supérieure, inférieure, avant, arrière, gauche, droite : 10 cm

## ATTENTION

Tout changement ou toute modification non expressément approuvé par la partie responsable de la conformité de KRK SYSTEMS pourrait annuler l'autorisation accordée à l'utilisateur d'utiliser cet appareil.

## ATTENTION

Pour éviter tout choc électrique, introduisez la lame la plus large de la fiche dans la borne correspondante de la prise et insérez complètement.

## ATTENTION

La plaque des marquages et des caractéristiques se trouve à l'arrière de l'appareil.

## AVERTISSEMENT

Afin de réduire les risques d'incendie ou de choc électrique, n'exposez pas cet appareil à la pluie et à l'humidité.

L'appareil ne doit pas être exposé au ruissellement ni à la projection d'eau et aucun objet contenant un liquide, tel qu'un vase, ne doit être posé dessus.

La prise secteur est utilisée comme dispositif de débranchement de l'appareil, elle doit rester facilement accessible durant l'utilisation. Pour débrancher complètement l'appareil du secteur, la fiche de courant doit être entièrement retirée de la prise secteur.

La batterie ne doit pas être exposée à une chaleur excessive telle que rayons du soleil, feu etc.

## ATTENTION

Un appareil protégé par une borne de terre doit être branché à une prise de courant mise à la terre.

## EN CAS DE DOUTE CONSULTER UN ELECTRICIEN QUALIFIE.

## REMARQUES SUR LA PROTECTION DE L'ENVIRONNEMENT

Au terme de sa cycle de vie, ce produit ne doit pas être jeté avec les déchets ménagers ordinaires mais déposé dans un point de collecte pour le recyclage des équipements électriques et électroniques. Il est indiqué par le symbole se trouvant sur le produit, son guide d'utilisation et son emballage.

Les matériaux peuvent être réutilisés selon leurs marquages. En réutilisant, recyclant les matières premières ou les vieux appareils usagés, vous apportez une contribution importante à la protection de l'environnement.

Vous pouvez vous adresser au service local concerné pour avoir plus de précisions sur les points de collecte.



## INSTALLATION RAPIDE

### ETAPE 1

Positionnez l'interrupteur POWER sur « OFF ». Branchez le cordon d'alimentation (fourni) dans la prise AC du moniteur de studio et dans une prise secteur.

**Avertissement : Une tension secteur incorrecte peut endommager le moniteur de studio. Assurez-vous que la tension de la prise secteur correspond à celle du moniteur de studio (100V~, 110-120V~ ou 220-240V~).**

### ETAPE 2

Déterminez le signal d'entrée audio qui sera utilisé avec les moniteurs de studio et connectez un câble audio (non fourni) à l'entrée appropriée. Des connexions typiques directes à un ordinateur ou un équipement DJ utilisent l'entrée RCA asymétrique. La connexion à une interface audio ou une console de mixage utilise une entrée TRS ¼" symétrique ou XLR.

Mettez le volume de la source (console de mixage, interface audio ou ordinateur) au minimum.

HF LEVEL ADJUST et LF LEVEL ADJUST sont fixés à « 0 dB » (réglage d'usine). Le volume est fixé à « +6 dB » (réglage d'usine).

### ETAPE 3

Positionnez l'interrupteur POWER sur « ON ». Lancez la lecture audio et augmentez lentement le volume de la source (console de mixage, interface audio ou ordinateur) à un niveau d'écoute acceptable.

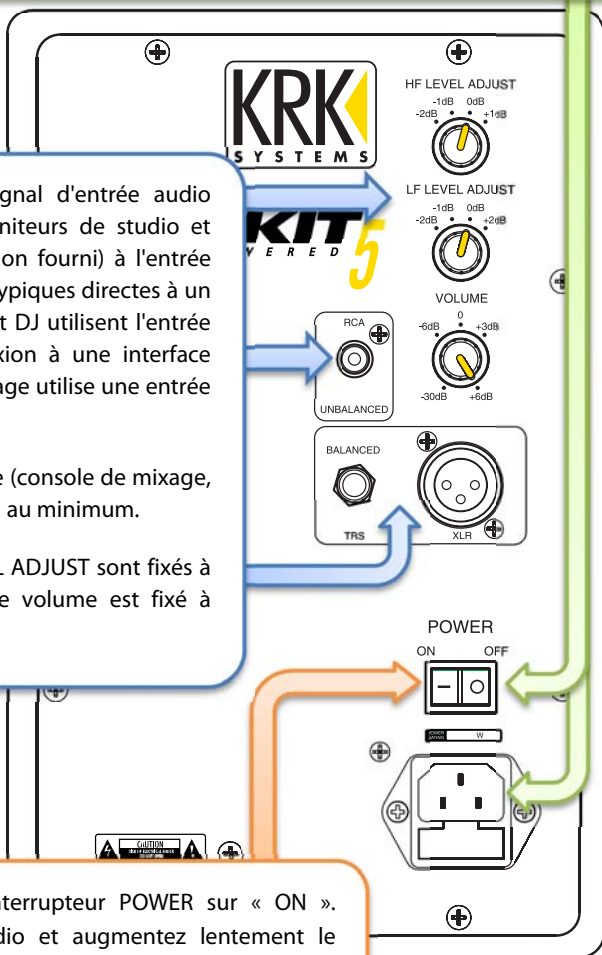

## INTRODUCTION

Bienvenue aux nouveaux systèmes de moniteurs de studio 3 ROKIT de KRK, le fabricant le plus respecté dans le monde des moniteurs de studio. Dans notre usine de conception artistique à la pointe de la technologie, nous créons des produits qui offrent une réponse spectrale naturelle et équilibrée avec une faible distorsion et une imagerie de qualité supérieure. Avec les systèmes de moniteurs de studio KRK, les ingénieurs du son et les artistes entendent toutes les nuances du signal audio reproduit.

## COMMANDES DU SYSTEME

**VOLUME** - Bouton volume permettant de régler le gain du système d'entrée. En général le bouton est positionné sur le maximum (+6 dB en sortie d'usine), il faut régler le niveau d'entrée de votre source audio. Utilisez le bouton volume pour synchroniser les moniteurs de studio gauche et droit.



**RÉGLAGE DU HF** - Permet de régler les hautes fréquences selon vos préférences d'écoute. Le réglage d'usine est au minimum (bouton en position 0 dB).

HF LEVEL ADJUST

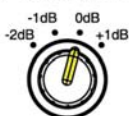

**RÉGLAGE DU LF** - Permet de régler les basses fréquences selon l'acoustique de la salle d'écoute et vos préférences personnelles. L'acoustique des salles peut imposer le type de réglage que vous devez faire pour conserver une réponse en fréquence appropriée du moniteur de studio. Par exemple, placé près d'un mur ou dans un coin, il renforce les basses fréquences.

LF LEVEL ADJUST

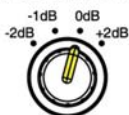

Grande salle	+2dB	Espace ouvert
Normal	0dB (plat)	Salle pleine
Contre un mur	-1dB	Salle à moitié pleine
Coin de la salle	-2dB	Salle à un quart pleine

Notez que les résultats peuvent être différents. Le réglage d'usine est au minimum (bouton en position 0 dB).

**ENTRÉE SYMÉTRIQUE** - Les prises d'entrée XLR et TRS sont connectées aux sorties de l'équipement audio, telles qu'une console de mixage ou une interface audio. Ne connectez qu'une source à la fois.

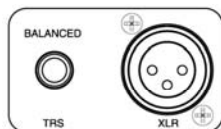

**ENTRÉE ASYMÉTRIQUE** - La prise d'entrée RCA est connectée aux sorties de l'équipement audio, telles qu'une interface audio, ordinateur, équipement DJ et appareil portable. Ne connectez qu'une source à la fois.



**PRISE D'ALIMENTATION & PORTE-FUSIBLE** - Une prise d'alimentation standard IEC est utilisée pour alimenter le moniteur de studio. Un porte-fusible contenant deux fusibles (dont un de rechange) se trouve en dessous de la prise.

**REMARQUE** - Les moniteurs de studio prennent un peu de temps avant d'atteindre une qualité sonore optimale. En utilisation modérée, lire un album favori pendant 15 à 25 heures.

## **CONFIGURATION SYSTEME**

La configuration globale du système est cruciale pour éviter toute interaction acoustique inutile avec la salle d'écoute. L'acoustique naturelle d'une salle peut modifier le niveau sonore à différentes fréquences à cause d'absorptions ou réflexions anormales. Suivez la liste ci-dessous pour plus de précisions.

- ✓ Le système (moniteurs de studio et table de travail) doit être placé dans le tiers avant de la salle. Cela permet de réduire la formation de réflexion des fréquences de pointe.
- ✓ Les côtés gauche et droit du système doivent être centrés à la même distance des murs gauche et droit. Ceci produit une réponse en moyenne et basse fréquence uniforme et préserve l'image stéréo.
- ✓ Evitez toute position d'écoute (vos oreilles) d'environ 1 mètre d'un mur. Evitez également de placer des objets volumineux (tels que lampes ou objets de décoration) à proximité du moniteur de studio et la position d'écoute.
- ✓ Les diffuseurs et matériaux absorbants dans les coins et au fond d'une salle permettent d'éliminer l'interaction de la salle en empêchant les réflexions.
- ✓ Une moquette permet d'éviter les réflexions des surfaces dures.
- ✓ Les isolants pour moniteurs de studio (mousse ou tampons en caoutchouc) permettent d'éliminer la résonance des basses fréquences entre le support et la table. La résonance des basses fréquences donne des vibrations du support ou de la table entraînant des sons indésirables.
- ✓ Un plancher à niveau de bruit faible (pas d'interférences externes des réfrigérateurs ou des ventilateurs) est important pour éviter le masquage des détails des basses fréquences. Les bruits dus à la lecture du moniteur de studio doivent être éliminés.

Dans la configuration du système, les moniteurs de studio et la position d'écoute doivent être dans une configuration à champ proche comme illustré ci-dessous :

Les moniteurs de studio gauche et droit doivent être à environ 1 - 1,5 mètres l'un de l'autre et orientés à un angle de 60 degrés vers la position d'écoute. Mesurez la distance entre les moniteurs de studio gauche et droit et remarquez que la position d'écoute est à égale distance des deux côtés. Cela formera un triangle équilatéral. Il est important que les moniteurs de studio gauche et droit soient au même niveau.

Le moniteur de studio ROKIT est composé d'une enceinte renfermant un tweeter (reproduisant les hautes fréquences) et un woofer (reproduction des moyennes et basses fréquences). Le point de l'axe acoustique où la fréquence pleine gamme se reproduit se trouve entre le tweeter et le woofer. L'emplacement idéal du point de l'axe acoustique est situé au niveau de l'oreille dans la position d'écoute. Il est conseillé d'incliner les moniteurs de studio de manière que l'axe acoustique soit dans la bonne direction.

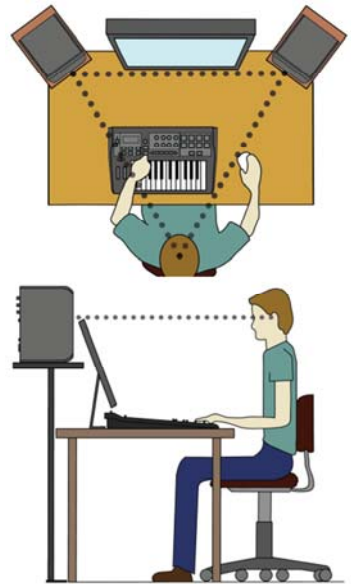

## **GARANTIE**

Nous vous remercions d'avoir choisi l'un des produits KRK Systems (Membre de la famille des marques Gibson).

Votre satisfaction est extrêmement importante pour nous. Nous sommes fiers d'être derrière la qualité de notre travail et nous apprécions que vous mettiez votre confiance en nous. L'enregistrement de votre produit nous aidera à garantir que vous êtes tenu au courant de nos dernières améliorations.

POUR LES PRODUITS ACHETES CHEZ UN DISTRIBUTEUR AGREE GIBSON PRO AUDIO EN DEHORS DES ÉTATS-UNIS, CONTACTEZ LE DISTRIBUTEUR CHEZ QUI VOUS AVEZ ACHÉTÉ VOS PRODUITS POUR BÉNÉFICIER D'UNE GARANTIE ET POUR LA PRISE EN CHARGE ET LA RÉSOLUTION DE TOUTES LES QUESTIONS LIÉES À LA GARANTIE.

Garantie Gibson Pro Audio - Si jamais votre produit Gibson Pro Audio présente des défauts de fabrication ou de logiciel, Gibson Pro Audio ou l'un des centres agréés Gibson Pro Audio aux États-Unis s'engage à réparer les défauts ou remplacer le produit, selon sa seule discrétion.

Période de garantie (à compter à partir de la date d'achat figurant sur la facture de vente) :

Trois (3) ans à compter de tous les moniteurs de studio. Un (1) an tous les casques, les dispositifs audio informatiques, y compris les dispositifs de correction acoustique.

Gibson garantit toutes les pièces remplacées ou réparées pendant quatre vingt dix jours (90) à compter de la date d'expédition initiale. Dans le cas peu probable où votre produit soit détruit, perdu ou endommagé en cours de réparation chez Gibson ou de l'un des centres de réparation agréés Gibson Pro Audio, Gibson remplacera ce produit avec un autre du même type ou de type équivalent de valeur ne dépassant pas le prix d'achat initial de votre produit. Toute assurance couvrant le produit, y compris mais non limité à l'assurance-valeur pour les collectionneurs, est à la charge du propriétaire. Pour un éventuel retour sûr et rapide du produit, utilisez le carton et les matériaux d'emballage d'origine. Gibson ne peut être tenu responsable des dommages subis pendant l'expédition en raison d'un mauvais emballage.

CETTE GARANTIE N'EST ACCORDEE QU'À L'ACHETEUR AU DETAIL ORIGINAL ET NE PEUT ÊTRE TRANSFEREE OU CONCEDEE AUX PROPRIETAIRES ULTERIEURS. AFIN DE VALIDER VOTRE GARANTIE, EN TANT QUE CONDITION NECESSAIRE POUR BÉNÉFICIER DE LA GARANTIE, VOUS DEVEZ ENREGISTRER VOTRE GARANTIE DANS LES QUINZE (15) JOURS SUIVANT LA DATE INITIALE DE L'ACHAT. LA FACTURE OU REÇU D'ACHAT DOIT ACCOMPAGNER TOUTES LES DEMANDES D'INTERVENTION SOUS GARANTIE.

La présente garantie fait l'objet des restrictions suivantes : CETTE GARANTIE NE COUVRE PAS : 1. Tout produit qui a été altéré ou modifié d'une manière ou d'une autre ou que son numéro de série a été falsifié ou altéré. 2. Tout produit dont la carte de garantie a été altérée ou sur laquelle des fausses informations ont été données. 3. Tout produit qui a été endommagé suite à un mauvais usage, négligence ou une mauvaise utilisation. 4. Tout produit qui a été endommagé suite à un accident, inondation, incendie, foudre ou d'autres actes de force majeure. 5. Dommages d'expédition de toute nature. 6. Tout produit qui a été soumis à des conditions extrêmes d'humidité ou de température. 7. Tout produit qui a été acheté chez un revendeur non agréé, ou sur lequel une réparation ou un service non autorisé a été effectué.

GIBSON NE DONNE AUCUNE AUTRE GARANTIE EXPRESSE DE QUELQUE NATURE QUE CE SOIT. TOUTE GARANTIE IMPLICITE, Y COMPRIS LES GARANTIES DE QUALITÉ MARCHANDE ET D'ADAPTATION À UN USAGE PARTICULIER, DÉPASSANT LES DISPOSITIONS SPÉCIFIQUES DE CETTE GARANTIE N'EST PAS RECONNUE PAR LA PRÉSENTE ET EXCLUES DE CETTE GARANTIE. CERTAINS ÉTATS ET/OU PROVINCES NE PERMETTENT PAS L'EXCLUSION OU LA LIMITATION DE GARANTIE ; AINSI LES LIMITATIONS CI-DESSUS PEUVENT NE PAS S'APPLIQUER À VOUS.

GIBSON NE SERA PAS TENU RESPONSABLE DE DOMMAGES SPÉCIAUX, INDIRECTS, ACCESSOIRES OU AUTRES DOMMAGES SIMILAIRES SUBIS PAR L'ACHETEUR OU UN TIERS, Y COMPRIS, SANS SE LIMITER À, LES DOMMAGES POUR PERTE DE BÉNÉFICES OU D'ACTIVITÉS OU DOMMAGES DUS À L'UTILISATION OU LA PERFORMANCE DU PRODUIT, PEU IMPORTÉ SI LA RÉCLAMATION EST DE NATURE CONTRACTUELLE OU DÉLICTELLE, MEME SI GIBSON OU SON REPRÉSENTANT AGRÉÉ A ÉTÉ AVERTI DE LA POSSIBILITÉ DE TELS DOMMAGES, ET GIBSON NE SERA PAS TENU RESPONSABLE DE TOUT FRAIS, RÉCLAMATIONS OU POURSUITES PROVENANT DE OU EN RELATION AVEC TOUTE CE QUI PRÉCÈDE.

POUR LES PRODUITS ACHETES CHEZ UN DISTRIBUTEUR AGREE GIBSON PRO AUDIO EN DEHORS DES ÉTATS-UNIS, CONTACTEZ LE DISTRIBUTEUR CHEZ QUI VOUS AVEZ ACHÉTÉ VOS PRODUITS POUR BÉNÉFICIER D'UNE GARANTIE ET POUR LA PRISE EN CHARGE ET LA RÉSOLUTION DE TOUTES LES QUESTIONS LIÉES À LA GARANTIE. POUR CES ACHATS, LA GARANTIE DÉCRITE CI-DESSUS N'EST PAS APPLICABLE.

Service de garantie en dehors des États-Unis : Pour initier une réparation sous garantie, contactez le revendeur agréé Gibson Pro Audio auprès duquel vous avez acheté votre produit et suivez les règles de retour/garantie de ce dernier.

Pour vous enregistrer votre produit acheté chez un revendeur agréé Gibson Pro Audio aux États-Unis : En cas de dysfonctionnement de votre produit Gibson Pro Audio, le revendeur ou le propriétaire doit contacter le Service clientèle au 1-800-4GIBSON (1-800-444-2766) et obtenir un numéro d'autorisation de retour de l'agent du service clientèle. Aucun produit ne peut être retourné à Gibson sans numéro d'autorisation de retour qui doit être inscrit à l'extérieur de l'emballage d'expédition. L'agent du service clientèle vous fournira l'adresse et d'autres instructions sur l'expédition. Le propriétaire doit expédier le produit, fret et assurance prépayés à l'adresse fournie par le représentant du service clientèle. Seuls les centres de service agréés Gibson Pro Audio peuvent effectuer un service de garantie et tout service effectué par des personnes non autorisées annulera cette garantie. Gibson décline toute responsabilité pour les défauts ou dommages causés par les services effectués par des personnes non autorisées ou un centre de services non agréé Gibson Pro Audio.

Lors de l'expédition du produit à Gibson, vous devez inclure une description écrite complète du dysfonctionnement du produit. Après inspection du produit à son arrivée, Gibson ou le centre de services agréé Gibson Pro Audio vous informera (ou le revendeur) de la date approximative de la fin des réparations. Le produit ou le composant réparé vous sera retourné ou à votre revendeur, fret et assurance payables à destination. Aucun représentant ou autre personne n'est autorisé à assumer au nom de Gibson une quelconque responsabilité, sauf celles indiquées dans la présente garantie. Cette garantie vous donne des droits spécifiques qui varient d'un État ou d'une province à l'autre.

Pour plus d'informations écrivez à : Customer Service Dept., Gibson Customer Service 309 Plus Park Blvd. Nashville, TN 37217  
Ou appelez le : 1-800-4GIBSON (1-800-444-2766), e-mail : [service@gibson.com](mailto:service@gibson.com)

**Dépannag de base** - Si vous avez un problème et lors d'utilisation une paire de ROKIT, vérifiez si les deux ROKIT ont le problème. Si les deux ROKIT ont le problème, il est fort probable que le problème n'est pas dû aux haut-parleurs. Concentrez-vous sur votre configuration.



Vérifiez que ROKIT est sous tension. L'interrupteur d'alimentation doit être sur la position « ON ». Le cordon d'alimentation doit être bien inséré dans la prise IEC située à l'arrière de la ROKIT et dans une prise secteur. Le logo KRK du panneau avant de ROKIT s'allume lorsque l'interrupteur d'alimentation est sur la position « ON ». Il se peut que ROKIT soit dans un état de coupure automatique du son. L'état de coupure automatique du son est activé après 30 minutes d'inactivité. Pour restaurer le son de ROKIT, il suffit de lire un fichier audio. Si le logo KRK ne s'allume pas, voir l'encadré à droite. Ou procéder à l'encadré ci-dessous.



Une paire ROKIT contient un côté gauche et un côté droit. Vérifiez lequel des deux ROKIT ne reproduit pas de son. Assurez-vous que les boutons de réglage du ROKIT gauche et droit sont positionnés de la même façon. Il suffit ensuite de déplacer le câble de signal audio du ROKIT qui marche vers le ROKIT qui ne marche pas. Si le ROKIT qui ne marchait pas produit un son, ce que le câble audio utilisé précédemment est la cause du problème et doit être remplacé. Si le son est toujours absent, passez à l'étape suivante.



**Vérifiez la source audio.** La source audio peut être un ordinateur portable, une console de mixage ou une interface audio. Vérifiez si le son est coupé sur tous les appareils de la source audio. Vérifiez également s'il y a un bouton balance qui n'est positionné au milieu. Lancez la lecture d'un signal audio continu, tel qu'une boucle ou une chanson, et augmentez progressivement le volume de la source audio. Si toujours pas de son ou le son de mauvaise qualité de ROKIT persiste encore, suivez la liste de contrôle :



Vérifiez que la source audio est en effet en lecture d'un signal audio qu'elle envoie aux canaux gauche et droit et que le son n'est pas mauvais. Par exemple, vérifiez l'audio s'il est reproduit par les haut-parleurs intégrés d'un ordinateur portable. Ou via un casque connecté à la sortie casque de la console de mixage ou de l'interface audio. S'il n'y a toujours pas de son, ce que le problème provient de la source audio. Consultez la documentation de la source audio pour plus d'informations.



Vérifiez que le câble utilisé entre la source audio et ROKIT est correctement appliqué et qu'il est complètement inséré dans la prise. Pour plus d'informations sur les câbles de signaux et les connexions, rendez-vous sur [www.krksys.com](http://www.krksys.com). Vérifiez si le câble est emmêlé ou endommagé de façon visible. Souvent un pli à l'extrémité de la prise risque d'endommager le câble et doit être remplacé. XLR et TRS de ROKIT peuvent accepter un signal symétrique. Si vous êtes connecté avec un signal asymétrique à ROKIT via la prise XLR et TRS, assurez-vous que PIN2 est le signal et PIN1 et 3 sont attachés ensemble à l'extrémité de la source.



Vérifiez une autre entrée de ROKIT. Cela nécessite un câble différent. Par exemple, si vous avez une console de mixage connectée à un ROKIT avec un câble XLR ou TRS ¼", essayez une autre possibilité en connectant la console à ROKIT ç l'aide d'un câble RCA. Si le son n'est toujours pas reproduit, contactez le service d'assistance à la clientèle.

Vérifiez le modèle ROKIT correspond à la prise secteur. ROKIT est disponible en différents modèles selon les prises secteur des régions (100VAC, 110-120VAC ou 220-240VAC). Une tension incorrecte peut causer des dommages à ROKIT qui doit être remplacé par le bon modèle.

Une paire ROKIT contient un côté gauche et un côté droit. Vérifiez que ROKIT n'est pas sous tension. Débranchez le câble du ROKIT qui marche et le brancher dans le ROKIT hors tension. Si ROKIT s'allume, ce que le câble d'alimentation utilisé précédemment est la cause du problème et doit être remplacé. S'il ne s'allume toujours pas, suivez la liste de contrôle.

Vérifiez si la prise secteur est sous tension. Débranchez le cordon d'alimentation et branchez un dispositif électronique (lampe ou chargeur d'un appareil portable) dont vous êtes sûr qu'il marche.

Vérifiez que le fusible n'est pas grillé. Débranchez tous les cordons d'alimentation et les câbles de signal du ROKIT. Utilisez un tournevis à tête plate pour retirer le couvercle du porte-fusible et vérifiez le fusible (le filament ne doit pas être rompu). Si le fusible est grillé, le remplacer par le fusible de rechange qui se trouve également dans le porte-fusible. Si le fusible est à nouveau grillé, contactez le service d'assistance à la clientèle.

Vérifiez que le panneau arrière de ROKIT n'est pas chaud. L'utilisation en plein soleil, dans une salle chaude avec une mauvaise circulation d'air ou une utilisation excessive à des niveaux maximum peut causer la surchauffe de l'appareil et le faire passer en mode de protection thermique. Débranchez ROKIT et laissez refroidir. Si cela n'est pas la cause du problème, contactez le service d'assistance à la clientèle.

...pas de son ou son de mauvaise qualité (bourdonnement excessif et sifflement épouvantable).

Une paire ROKIT contient un côté gauche et un côté droit. Vérifiez que ROKIT un son de mauvaise qualité. Assurez-vous que les boutons de réglage du ROKIT gauche et droit sont positionnés de la même façon. Il suffit ensuite de déplacer le câble de signal audio du ROKIT qui marche vers le ROKIT de mauvaise qualité sonore. Si ROKIT reproduit un son de bonne qualité, ce que le câble audio utilisé précédemment est la cause du problème et doit être remplacé. Si le son de mauvaise qualité persiste encore, passez à l'étape suivante.

Déconnectez le câble du signal audio du panneau arrière de ROKIT. ROKIT reproduit des sons de mauvaise qualité (ex. léger sifflement ou bourdonnement). Si le son de mauvaise qualité disparaît, ce que le problème n'est pas dû à ROKIT, il faut alors chercher du côté de la source audio. Les câbles de signaux ne doivent pas être rapprochés des câbles de courant. Si le son de mauvaise qualité de ROKIT persiste encore, suivez la liste de contrôle : Si le ROKIT a encore mal son, suivez la liste ci-dessous et examiner la boîte "Vérifiez la source audio":

Vérifiez que la prise secteur n'est connectée à aucun équipement électronique qui peut induire des interférences dans la ligne d'alimentation (tels que gradateurs de lumière, enseignes au néon, moteurs ou dispositifs de contrôle de la température tels que radiateurs, climatiseurs ou humidificateurs). Ces appareils ne doivent pas être branchés sur le même circuit électrique que l'équipement audio. Si le problème persiste, se reporter à l'ajout d'équipements de conditionnement pour éliminer le bruit de la prise secteur ou contactez le service d'assistance à la clientèle.

Vérifiez que tout le matériel audio est connecté au même point de mise à la terre. Cela signifie que les deux moniteurs de studio et la source audio (ordinateur portable, console de mixage, interface audio) sont connectés à même la prise secteur mise à la terre.

# INSTRUCCIONES DE SEGURIDAD

- 1. Lea las instrucciones** - Se deben leer todas las instrucciones de seguridad y de funcionamiento antes de poner en funcionamiento este producto.
- 2. Guarde las instrucciones** - Se deben guardar las instrucciones de seguridad y de funcionamiento como referencia futura.
- 3. Preste atención a las advertencias** - Se deben cumplir con todas las advertencias e instrucciones de funcionamiento del producto.
- 4. Siga las instrucciones** - Se deben seguir todas las instrucciones de funcionamiento y uso.
- 5. Limpieza** - Desenchufe este producto de la toma de pared antes de limpiarlo. No use limpiadores líquidos o aerosoles. Use un paño húmedo para limpiarlo.
- 6. Accesorios** - No use accesorios que no estén recomendados por el fabricante del producto ya que pueden provocar riesgos.
- 7. Agua y humedad** - No use este producto cerca del agua, por ejemplo cerca de una bañera, una pila un fregadero de cocina o una tina de lavado; en un suelo húmedo o cerca de una piscina o similares.
- 8. Accesorios** - No coloque este producto sobre un carrito, soporte, trípode, abrazadera o mesa inestables. El producto puede caerse, provocando graves lesiones a un niño o un adulto y daños graves al producto. Úselo únicamente con un carrito, soporte, trípode, abrazadera o mesa recomendado por el fabricante o que se venda con el producto. Cualquier montaje del producto debe seguir las instrucciones del fabricante y debe utilizar los accesorios de montaje recomendados por el fabricante.



**9. Carrito** - Se debe trasladar con cuidado una combinación de carrito y producto. Las paradas rápidas, una fuerza excesiva o las superficies irregulares pueden provocar que la combinación de producto y carrito vuelque.

**10. Ventilación** - Se proporcionan las ranuras y aberturas para su ventilación y para asegurar una funcionamiento fiable del producto a la vez que protegerlo del sobrecalentamiento. No se deben cubrir o bloquear estas aberturas. Nunca se deben bloquear las aberturas colocando el producto sobre una cama, sofá, alfombra o una superficie similar. No debe colocarse este producto en una instalación integrada como una librería o estantería salvo que se proporcione una ventilación adecuada o se hayan cumplido con las instrucciones del fabricante.

- 11. Fuentes de alimentación** - este producto solo debe ponerse en funcionamiento con el tipo de alimentación que se indica en la etiqueta de la marca y se conecta a una toma de ALIMENTACIÓN con una conexión a tierra protectora. En caso de que no esté seguro del tipo de alimentación de su hogar, consulte con el distribuidor del producto o con su compañía eléctrica local.
- 12. Protección del cable de alimentación** - Los cables de alimentación deben enrutarse de forma que sea improbable pisarlos o que los pincen objetos colocados sobre o contra ellos, prestando especial atención a los cables en los enchufes, receptáculos prácticos y el punto desde donde salen del producto.
- 13. Enchufe de corriente** - Cuando se usa un enchufe de corriente o un acoplador de aparato como dispositivo de desconexión, éste debe permanecer totalmente operativo.
- 14. Rayos** - Para una protección añadida para este producto durante una tormenta eléctrica, o cuando se deja sin atender durante periodos prolongados de tiempo, desenchúfelo de la toma de pared y desconecte la antena o el sistema de cables. Esto evitará daños al producto debido a los rayos o a la elevación de tensión de las líneas.
- 15. Sobrecarga** - No sobrecargue las tomas de pared, cables de extensión o práctico receptáculos íntegros ya que esto puede provocar un riesgo de incendio o descarga eléctrica.
- 16. Fuentes de llama viva** - No se deben colocar sobre el producto fuentes de llama viva, como velas encendidas.
- 17. Entrada de objetos y líquidos** - Nunca introduzca objetos de ningún tipo en el producto a través de las aberturas ya que pueden tocar puntos de tensión peligrosos o cortocircuitar piezas que pueden provocar un incendio o una descarga eléctrica. Nunca derrame líquidos de ningún tipo en el producto.
- 18. Auriculares** - Una excesiva presión del sonido en los auriculares puede provocar una pérdida auditiva.
- 19. Daños que requieran reparación** - Desenchufe este producto de la toma de pared y remítalo al personal del servicio técnico cualificado bajo las siguientes condiciones:
  - a. Cuando el cable de alimentación o enchufe presenten daños.
  - b. En caso de que se haya derramado líquido o hayan caído objetos en el producto.
  - c. En caso de que el producto se haya visto expuesto a la lluvia o agua.
  - d. En caso de que el producto no funcione normalmente siguiendo las instrucciones de funcionamiento. Ajuste únicamente los controles que están cubiertos por las instrucciones de funcionamiento ya que un ajuste inadecuado de otros controles puede provocar daños y a menudo requiere un gran trabajo por parte del técnico cualificado para restaurar el producto a su funcionamiento normal.
  - e. En caso de que el producto se haya caído o presente cualquier tipo de daño.

f. Cuando el producto muestre un notable cambio de funcionamiento; esto indica que necesita reparación.

**20. Piezas de sustitución** - Cuando sean necesarias piezas de sustitución, asegúrese que el técnico de mantenimiento haya usado piezas de sustitución especificadas por el fabricante o que presenten las mismas características que la pieza original. Aquellas sustituciones no autorizadas pueden provocar un incendio, una descarga eléctrica u otros peligros.

**21. Comprobación de seguridad** - Tras la finalización de cualquier mantenimiento o reparación, solicite al técnico de mantenimiento que realice comprobaciones de seguridad para determinar que el producto están en condiciones óptimas de funcionamiento.



EL EQUIPO DEBE CONECTARSE A UNA TOMA DE CORRIENTE CON CONEXIÓN A TIERRA.

## PRECAUCIÓN RESPECTO A LA UBICACIÓN

Para mantener una ventilación adecuada, asegúrese de dejar un espacio alrededor de la unidad (desde las dimensiones exteriores más grandes incluyendo proyecciones) que sea igual a o superior a lo que aparece debajo.

Parte superior, parte inferior, parte frontal, parte posterior, laterales izquierdo y derecho: 10 cm

## PRECAUCIÓN

Los cambios o modificaciones a este equipo que no hayan sido aprobados expresamente por KRK SYSTEMS para su cumplimiento pueden anular la autoridad del usuario para poner en funcionamiento este equipo.

## PRECAUCIÓN

Para evitar descargas eléctricas, haga que la patilla ancha del enchufe se corresponda con la ranura ancha, totalmente insertada.

## PRECAUCIÓN

La placa identificativa y de marca puede encontrarse en el panel posterior del aparato.

## ADVERTENCIA

Para reducir el riesgo de incendio o descarga eléctrica, no exponga este aparato a la lluvia o la humedad.

El aparato no debe exponerse a goteos o salpicaduras y no se deben colocar sobre el mismo objetos llenos de líquidos, como jarrones.

El enchufe se usa como dispositivo de desconexión y debe permanecer totalmente operativo durante su uso previsto. Para desconectar el aparato de la corriente eléctrica completamente, se debe desconectar el enchufe totalmente de la toma de corriente.

No debe exponerse la batería a un calor excesivo como la luz solar, el fuego o similares.

## PRECAUCIÓN

Un aparato con una terminal a tierra protectora debe conectarse a una conexión a tierra protectora.

## EN CASO DE DUDA CONSULTE CON UN ELECTRICISTA COMPETENTE.

## NOTAS SOBRE PROTECCIÓN MEDIOAMBIENTAL

Al final de su vida útil, no se debe eliminar este producto con los residuos domésticos normales sino que debe llevarse a un punto de recogida para el reciclaje de equipos eléctricos y electrónicos. El símbolo del producto, el manual de usuario y el envase lo indican.

Los materiales pueden reutilizarse según sus calificaciones. Mediante la reutilización y reciclado de materias primas u otras formas de reciclado de productos viejos, está contribuyendo decisivamente a la protección del medioambiente.

Su oficina administrativa local puede asesorarle sobre el punto de recogida de este material.





# INSTALACIÓN RÁPIDA

## PASO 1

Fije el interruptor POWER en la posición "OFF". Conecte el cable de alimentación CA (que se adjunta) a la toma de entrada CA en el monitor de estudio y la salida de alimentación.

**Advertencia: Una tensión incorrecta puede dañar el monitor de estudio. Asegúrese que la salida de alimentación CA se corresponde con la del monitor de estudio (debe aparecer 100V~, 110-120V~ o 220-240V~.**

## PASO 2

Determine la señal de entrada de audio que vaya a usarse con los monitores de estudio y conecte el cable de audio (no incluido) en la entrada adecuada. Las conexiones típicas directas a un ordenador o caja de mezclas de un DJ usan una entrada RCA desequilibrada. La conexión a una interfaz o caja de mezclas de audio usaremos una entrada equilibrada de 1/4" TRS o XLR.

Fije el volumen en el aparato de entrada (caja de mezclas, interfaz de audio u ordenador) al nivel mínimo.

El HF LEVEL ADJUST y LF LEVEL ADJUST está fijado en "0dB" (configuración de fábrica). El VOLUME está fijado en "+6dB" (configuración de fábrica).

## PASO 3

Fije el interruptor POWER en la posición "ON". Reproduzca una pista de audio y lentamente suba el volumen en el aparato de entrada (caja de mezclas, interfaz de audio u ordenador) hasta un nivel de sonido aceptable.

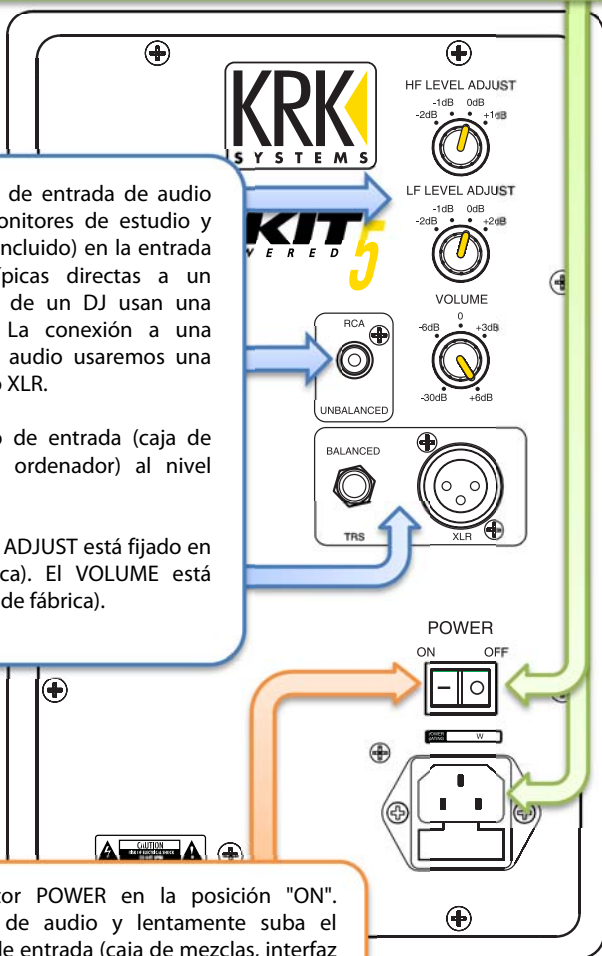

## INTRODUCCIÓN

Bienvenido al nuevo monitor de estudio KRK Systems Generation 3 ROKIT, el fabricante más respetado del mundo de monitores de estudio de referencia. En nuestro novedoso complejo de diseño, creamos productos que ofrecen una respuesta espectral natural y equilibrada con una baja distorsión y una imagen superior. Con los monitores de estudio de KRK Systems, los ingenieros de sonido y artistas escuchan cada matiz del audio que se está reproduciendo.

## CONTROLES DEL SISTEMA

**VOLUMEN** - El interruptor de volumen fija la ganancia del sistema de entrada. El escenario normal es fijar el interruptor a la configuración máxima (+6dB tal y como se entrega de fábrica) y ajustar el nivel de entrada desde la fuente de audio. Use el interruptor de volumen para hacer coincidir los monitores de estudio izquierdo y derecho.



**AJUSTE DE HF** - El ajuste de alta frecuencia puede usarse para satisfacer sus preferencias de estilo de audición. La configuración de fábrica es plana (el interruptor se encuentra en la posición 0dB).

HF LEVEL ADJUST

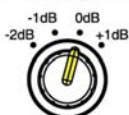

**AJUSTE DE LF** - El ajuste de frecuencia baja puede usarse para ajustar la acústica de la habitación y las preferencias personales. La acústica de la habitación puede dictar que tipo de ajuste necesita realizar para mantener la respuesta de frecuencia adecuada del monitor de estudio. Por ejemplo, colocarlo cerca de una pared o esquina aumentará las frecuencias bajas.

LF LEVEL ADJUST



Habitación grande	+2dB	Espacio abierto
Normal	0dB (plano)	Habitación completa
Contra la pared	-1dB	Media habitación
Esquina de una habitación	-2dB	Cuarto de habitación

Tenga en cuenta que los resultados pueden variar. La configuración de fábrica es plana (el interruptor se encuentra en la posición 0dB).

**ENTRADA EQUILIBRADA** - La toma de entrada XLR y TRS se conecta a las salidas de su equipo de audio, como una caja de mezclas o una interfaz de audio. Conecte únicamente una fuente de entrada cada vez.

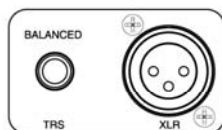

**ENTRADA DESEQUILIBRADA** - La toma de entrada RCA se conecta a las salidas de su equipo de audio, como interfaz de audio, caja de mezclas de DJ y dispositivo móvil. Conecte únicamente una fuente de entrada cada vez.

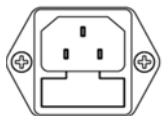

**ENCHUFE DE ENTRADA CA Y SOPORTE DEL FUSIBLE** - Se usa un enchufe de entrada CA estándar tipo IEC para proporcionar alimentación al monitor de estudio. Bajo el enchufe se encuentra el soporte del fusible que contiene dos fusibles (uno de recambio).

**NOTA** - Los monitores de estudio tendrán un periodo de adaptación para conseguir una calidad sónica óptima. Bajo un uso moderado, reproduzca su álbum favorito entre 15 a 25 horas.

## **INSTALACIÓN DEL SISTEMA**

La instalación general del sistema es crucial para evitar la interacción acústica de la habitación innecesaria. La acústica natural de una habitación puede alterar el nivel de sonido en varias frecuencias debido a reflejos o disminuciones anormales. Siga la lista de control que aparece abajo para obtener más detalles.

- ✓ La instalación del sistema (monitores de estudio y mesa de trabajo) debe realizarse dentro del 1/3 frontal de la habitación. Hacerlo así reduce la acumulación de reflejos de picos de frecuencias.
- ✓ Los laterales izquierdo y derecho de la instalación del sistema deben estar centrados a una distancia igual de las paredes izquierda y derecha. Esto producirá una respuesta de frecuencia media y baja uniforme y mantendrá la imagen estéreo.
- ✓ Evite una posición de audición (sus oídos) que sea más cercana a 1 metro (3 pies) de cualquier pared. Asimismo evite objetos grandes (como lámparas o decoración) cerca del monitor de estudio y de la posición de audición.
- ✓ Los difusores y el material de absorción en las esquinas y parte posterior de la habitación ayudan a eliminar la interacción de la habitación evitando los reflejos.
- ✓ Disponer de alfombras ayuda a evitar los reflejos procedentes de las superficies duras del suelo.
- ✓ Los aislantes de los monitores de estudio (almohadillas de espuma o goma) ayudan a eliminar el acoplamiento de baja frecuencia entre los soportes y el escritorio. El acoplamiento de baja frecuencia provocará que el soporte o el escritorio vibren causando sonidos no deseados.
- ✓ Un suelo con un sonido bajo (sin interferencia externa de refrigeradores o ventiladores) es importante para evitar la ocultación de los detalles de baja frecuencia. Los ruidos debidos a la reproducción del monitor de estudio deben asimismo eliminarse.

Dentro de la instalación del sistema, los monitores de estudio y la ubicación de la audición deben colocarse en una configuración de campo cercano de la forma siguiente:

Los monitores de estudio izquierdo y derecho deben estar alejados aproximadamente 1 a 1.5 metros (3 a 5 pies) y dirigidos en un ángulo de 60 grados en dirección a la ubicación de la audición. Mida la distancia entre los monitores de estudio izquierdo y derecho y tenga en cuenta que la posición de audición se encuentra a una distancia igual a ambos lados. Esto formará un triángulo equilátero. Es importante que tanto los monitores de estudio izquierdo y derecho se encuentren al mismo nivel.



El ROKIT es un monitor de estudio bidireccional con un altavoz de agudos (que produce altas frecuencias) y un woofer (que produce frecuencias medias y bajas) en una carcasa. Entre el altavoz de agudos y el woofer se encuentra el punto del eje acústico donde se une la gama de frecuencias completa. La ubicación ideal del punto del eje acústico se encuentra situada al nivel del oído en la posición de audición. Es aceptable colocar en ángulo los monitores de estudio de forma que el eje acústico se encuentre en la dirección correcta.

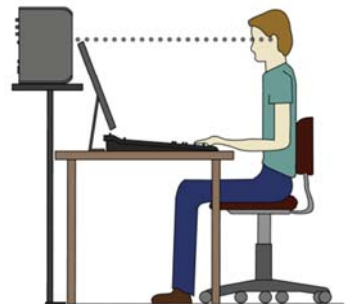

**Problemas básicos y soluciones** – En caso de que tenga algún problema y use una pareja de ROKIT, compruebe si ambos ROKIT presentan el problema. En caso de que ambos ROKIT presenten el problema probablemente no son los altavoces. Céntrese en la instalación.

Compruebe que hay alimentación en el ROKIT. El interruptor de alimentación debe estar en la posición "on". El cable de alimentación debe estar colocado bien en la toma IEC situada en la parte posterior del ROKIT y en la toma de salida CA. El logotipo KRK situado en la parte frontal del ROKIT se iluminará cuando el interruptor de alimentación se encuentre en la posición "on". El ROKIT puede encontrarse en situación de silencio automático. El silencio automático se active tras 30 minutos sin actividad. Para sacar al ROKIT de la situación de silencio automático, simplemente reproduzca audio en la entrada del ROKIT. Si el logotipo KRK no se enciende, véase el recuadro de la derecha. O continuar con el siguiente cuadro.

Una pareja de ROKIT contiene un lateral izquierdo y otro derecho. Confirme qué ROKIT no presenta sonido. Verifique que tanto el ROKIT izquierdo como el derecho presentan una configuración de botones idéntica. Posteriormente, simplemente mueva el cable de señal de audio del ROKIT que funciona al ROKIT que no funciona. En caso de que el ROKIT que no funciona, reproduzca ahora sonidos, el cable usado anteriormente es el problema y debe sustituirse. En caso de que todavía no haya sonido, proceda con el paso siguiente.

**Compruebe la fuente de audio.** La fuente de audio puede variar desde un ordenador portátil a una caja de mezclas o una interfaz de audio. En todos los dispositivos de fuente de audio, compruebe si dispone de una propiedad de silenciar y confirme que no se encuentra activa. Asimismo compruebe que existe un control de balance y que está fijado en medio. Reproduzca una señal de audio continua, como un bucle o una canción, y aumente lentamente el volumen en la fuente de audio. En caso de que el ROKIT todavía no presente sonido o éste sea malo, siga la lista de comprobación:

Compruebe que la fuente de audio está reproduciendo verdaderamente una señal de audio en los dos canales derecho e izquierdo y el sonido no es malo. Por ejemplo, verifique que el audio se oye en los altavoces integrados de un ordenador portátil. O conecte los auriculares a la toma de auriculares de la caja de mezclas o la interfaz de audio. En caso de que todavía no haya sonido, entonces la fuente de audio es el problema. Consulte la literatura sobre las fuentes de audio para obtener más información.

Compruebe que el cable usado entre la fuente de audio y ROKIT se usa en la aplicación correcta y está bien insertado en la toma. Para obtener información adicional sobre cables de señal y conexiones, visite la página Web [www.krksys.com](http://www.krksys.com). Inspeccione el cable para ver si se ha deshilachado o presenta cualquier daño visible. A menudo, un doblez cerca del extremo del enchufe puede provocar daños en el cable y debe sustituirse. El XLR y TRS de ROKIT aceptan una señal equilibrada. En caso de que esté conectado con una señal desequilibrada al ROKIT a través del XLR y TRS, asegúrese de que el PIN2 sea la señal y el PIN1 y 3 estén unidos en el extremo de la fuente.

Compruebe otra entrada en el ROKIT. Esto requerirá un cable diferente. Por ejemplo, si tiene una caja de mezclas conectada a un ROKIT con un cable XLR o ¼" TRS, pruebe otra ruta y conecte la caja de mezclas al ROKIT con un cable RCA. En caso de que todavía no haya sonido, rogamos se ponga en contacto con el servicio de atención al cliente.

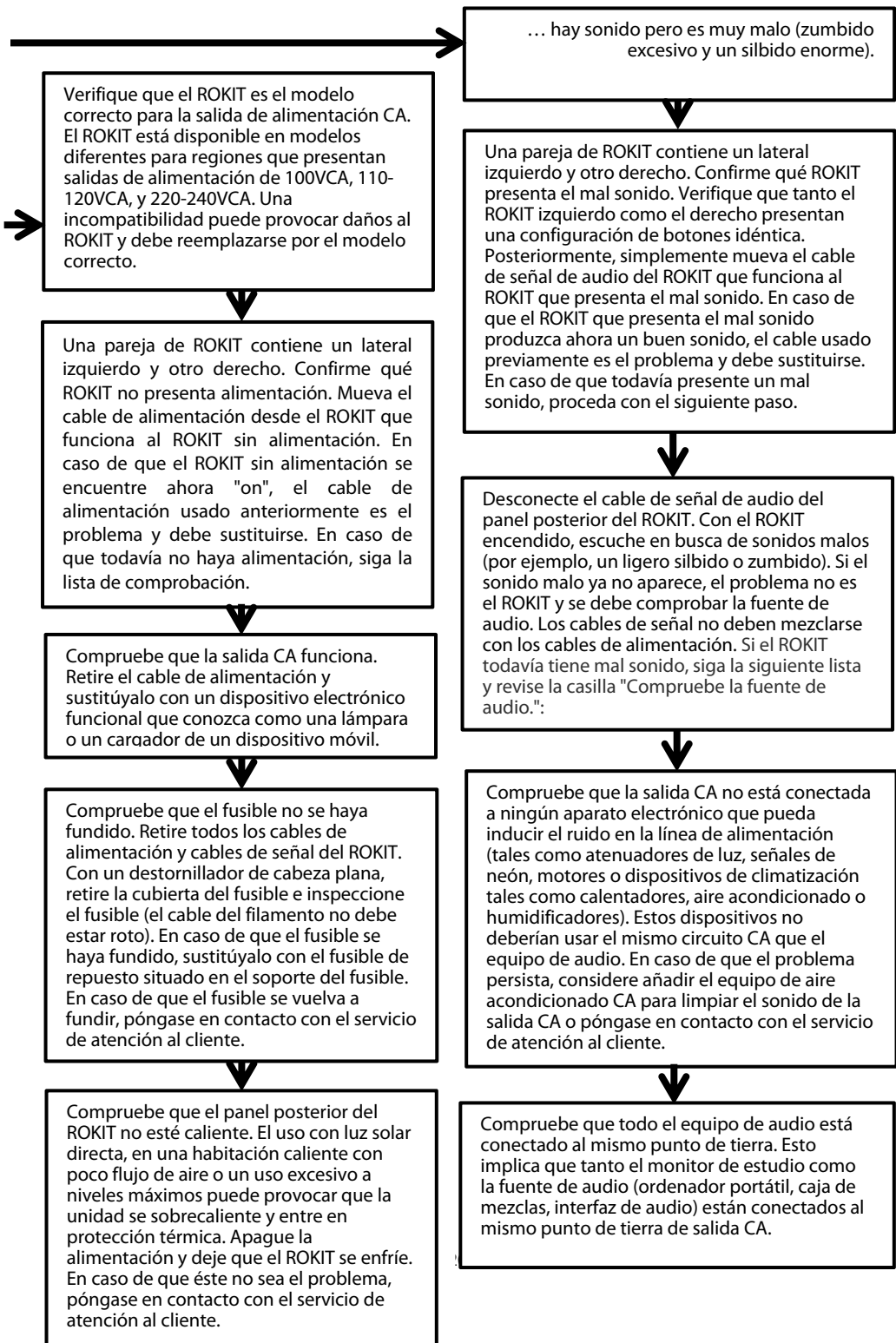

# **GARANTÍA**

Gracias por elegir uno de los productos de KRK Systems (una familia de marcas Gibson).

Su satisfacción es muy importante para nosotros. Nos sentimos orgullosos de estar detrás de la calidad de nuestro trabajo y apreciamos que confíe en nosotros. Registrar su producto nos ayudará a garantizarle que le mantenemos actualizado de nuestros últimos avances.

PARA PRODUCTOS ADQUIRIDOS A UN DISTRIBUIDOR GIBSON PRO AUDIO AUTORIZADO FUERA DE LOS EE.UU., ROGAMOS SE PONGA EN CONTACTO CON EL DISTRIBUIDOR AL QUE HAYA ADQUIRIDO EL PRODUCTO PARA REGISTRAR SU GARANTÍA Y PARA LA GESTIÓN Y RESOLUCIÓN DE TODOS LOS TEMAS RELACIONADOS CON LA GARANTÍA.

Garantía Gibson Pro Audio - Si en cualquier momento su producto Gibson Pro Audio no funciona correctamente debido a materiales o mano de obra defectuosos, Gibson Pro Audio o uno de los centros de reparación autorizados de Gibson Pro Audio en los EE.UU. reparará los defectos o sustituirá el producto, lo que considere apropiado a su sola discreción.

Periodo de garantía (desde la fecha de compra tal y como se enumera en la Factura):

Tres (3) años para todos los monitores de estudio. Un (1) año para todos los auriculares, dispositivos de audio informáticos, incluyendo dispositivos de corrección de habitaciones.

Gibson garantiza todas las piezas de sustitución y las reparaciones durante noventa (90) días contados a partir de la fecha de envío original. En el improbable caso que su producto se destruya, pierda, o dañe y no pueda ser reparado mientras se encuentra en poder de Gibson o uno de los centros de reparación autorizados de Gibson Pro Audio para su reparación, Gibson sustituirá dicho producto con uno del mismo estilo o similar y de un valor que no exceda el precio de compra original de su producto. Cualquier seguro que cubra el producto, incluyendo aunque no limitado a seguro del valor de recogida, debe realizarlo el propietario, y cubrir el mismo los gastos. Para una devolución más rápida y segura del producto, rogamos use el cartón del envío original y los materiales del envase. Gibson no asume ninguna responsabilidad por cualesquiera daños incurridos durante el proceso de envío debido a un embalaje malo o inadecuado.

ESTA GARANTÍA SE EXTIENDE AL COMPRADOR MINORISTA ORIGINAL ÚNICAMENTE Y NO PUEDE TRANSFERIRSE O ASIGNARSE A PROPIETARIOS POSTERIORES. PARA VALIDAR SU GARANTÍA, Y COMO CONDICIÓN ANTERIOR A LA COBERTURA DE LA GARANTÍA AQUÍ EXPRESADA, DEBE REGISTRAR LA GARANTÍA EN QUINCE (15) DÍAS TRAS LA FECHA DE COMPRA ORIGINAL. SU PRUEBA DE COMPRA O TICKET DE VENTA DEBE ACOMPAÑAR A TODAS LAS SOLICITUDES DE COBERTURA POR GARANTÍA.

Esta garantía está sujeta a las siguientes limitaciones: TESTA GARANTÍA NO CUBRE: 1. Cualquier producto que se haya alterado o modificado en cualesquiera de sus formas o al que se haya borrado o alterado su número de serie. 2. Cualquier producto cuya tarjeta de garantía se haya alterado o sobre el que se haya dado información falsa. 3. Cualquier producto que presente daños debido a un uso indebido, negligencia, o funcionamiento incorrecto. 4. Cualquier producto que presente daños debido a un accidente, inundación, fuego, rayos, u otros actos divinos. 5. Daños de transporte de cualquier tipo. 6. Cualquier producto que se haya sometido a temperaturas o humedad extremas. 7. Cualquier producto que se haya adquirido a un distribuidor no autorizado, o sobre el que se haya realizado una reparación o mantenimiento no autorizado.

GIBSON NO OTORGA NINGUNA OTRA GARANTÍA EXPRESA EN CUALESQUIERA DE SUS FORMAS. TODAS LAS GARANTÍAS IMPLÍCITAS, INCLUYENDO LA GARANTÍA DE COMERCIALIZACIÓN E IDONEIDAD PARA UNA FINALIDAD PARTICULAR, QUE SUPEREN LOS ARTÍCULOS ESPECÍFICOS DE LA PRESENTE GARANTÍA QUEDAN EXCLUIDAS DE ESTA GARANTÍA. ALGUNOS ESTADOS Y/O PAÍSES NO PERMITEN LA EXCLUSIÓN O LIMITACIÓN DE LAS GARANTÍAS IMPLÍCITAS DE FORMA QUE LO ARRIBA EXPRESADO PUEDE QUE NO LE SEA DE APLICACIÓN.

GIBSON NO ASUME NINGUNA RESPONSABILIDAD POR CUALESQUIERA DAÑOS ESPECIALES, INDIRECTOS, CONSECUENTES, INCIDENTALES O CUALESQUIERA OTROS QUE HAYA SUFRIDO EL COMPRADOR O UNA TERCERA PERSONA, INCLUYENDO SIN LIMITACIÓN, DAÑOS POR LA PÉRDIDA DE BENEFICIOS O DAÑOS QUE SE DERIVEN DEL USO O RENDIMIENTO DEL PRODUCTO, BIEN SEA CONTRACTUALES O TORTICEROS, AUN CUANDO GIBSON O SU REPRESENTANTE AUTORIZADO HAYA SIDO ASESORADO SOBRE LA POSIBILIDAD DE TALES DAÑOS, Y GIBSON NO ASUME NINGUNA RESPONSABILIDAD POR CUALESQUIERA GASTOS, RECLAMACIONES O PLITOS QUE SE DERIVEN DE O ESTÉN RELACIONADOS CON CUALESQUIERA DE LO ANTERIOR.

PARA AQUELLOS PRODUCTOS ADQUIRIDOS A UN DISTRIBUIDOR AUTORIZADO GIBSON PRO AUDIO FUERA DE LOS EE.UU., ROGAMOS SE PONGA EN CONTACTO CON EL DISTRIBUIDOR AL QUE HAYA ADQUIRIDO EL PRODUCTO PARA LA GESTIÓN Y RESOLUCIÓN DE TODOS LOS TEMAS RELACIONADOS CON LA GARANTÍA. LA GARANTÍA ARRIBA DESCRITA NO ES DE APLICACIÓN PARA ESTOS PRODUCTOS.

Servicio de garantía fuera de los Estados Unidos: Para iniciar una reparación en garantía, rogamos se ponga en contacto con el distribuidor autorizado de Gibson Pro Audio a quien haya adquirido el producto y siga la política de garantía / devolución del distribuidor.

Servicio de garantía de productos adquiridos a un distribuidor autorizado de Gibson Pro Audio en los EE.UU.: En el caso de que se produzca un funcionamiento incorrecto del producto de Gibson Pro Audio, el distribuidor o propietario deben llamar al servicio de atención al cliente al número de teléfono 1-800-4GIBSON (1-800-444-2766) y conseguir un número de autorización de devolución del agente del servicio de atención al cliente. No se puede devolver a Gibson ningún producto sin la autorización de devolución previa y se debe escribir el número de autorización de reparación en el exterior del embalaje de envío. El agente del servicio de atención al cliente le proporcionará la dirección e instrucciones de envío adicionales. El usuario debe enviar el producto, la carga y el seguro mediante el modo prepago a la dirección que le proporcione el representante del servicio de atención al cliente. Sólo los centros de reparación autorizados de Gibson Pro Audio pueden realizar las reparaciones en garantía y cualquier reparación realizada por personal no autorizado anula esta garantía. Gibson no asume ninguna responsabilidad por los defectos o daños causados por las reparaciones realizadas por personal no autorizado o reparaciones que no cubre la garantía que no hayan sido realizadas por Gibson o el centro de reparación autorizado de Gibson Pro Audio.

Cuando se ponga en contacto con Gibson, debe incluir una descripción escrita completa del mal funcionamiento del producto. Tras la inspección del producto a su llegada, Gibson o el centro de reparación autorizado de Gibson Pro Audio le asesorarán a usted o al distribuidor sobre la fecha aproximada de la reparación. El producto reparado o la pieza se devolverán bien a usted o al distribuidor, con la recogida de la carga asegurada. Ningún otro representante o persona están autorizados para asumir por Gibson ninguna responsabilidad excepto aquellas expresadas en esta garantía. Esta garantía le otorga derechos específicos que varían de estado a estado o de país a país.

Para obtener más información, escriba a: Customer Service Dept., Gibson Customer Service 309 Plus Park Blvd. Nashville, TN 37217  
O llame al número de teléfono: 1-800-4GIBSON (1-800-444-2766), correo electrónico: service@gibson

This document is copyright protected. No part of this manual may be copied or reproduced in any form without prior written consent from GIBSON BRANDS, INC.. GIBSON BRANDS, INC. shall not be liable for operational, technical, or editorial errors/omissions made in this document.

ROKIT G3 SERIES USER GUIDE REV B © 2013 GIBSON BRANDS, INC.

